

# ООО "Уют Сервис"

тел.(812)-336-89-90

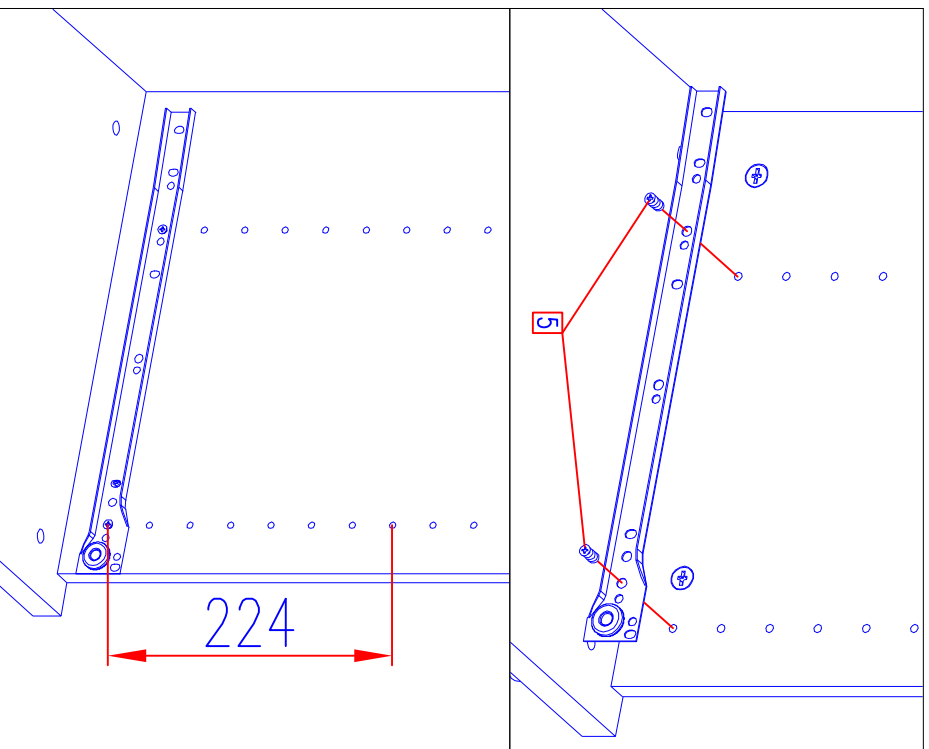



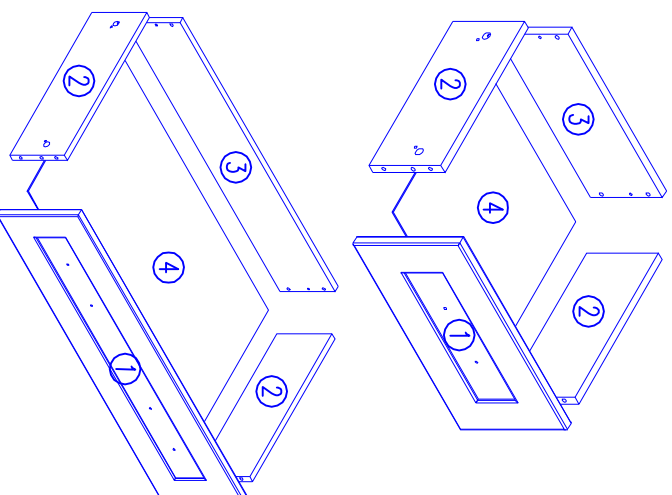

## Серия мебели "Гарун К"

ЯЩИК (арт. Я921Р, Я923Р/Я922Р, Я924Р)

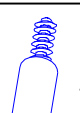

- Сборка ящика.
1. В детали 1, 3 на посадочные места установить дюбели эксцентрики №2 и шканты №10, затем скрепить с деталями 2 эксцентриковыми стяжками №1.
  2. В паз детали 1 установить дно ящика, зафиксировать его гвоздями №4 как показано на схеме. В арт. Я921, Я923 установить пластиковый уголок №9 -1шт. .
  3. С помощью саморезов №3 установить роликовые направляющие №6 на ящик.
  4. Закрепите ручки №7 на передней стенке ящика винтами №8.
- Установка ящика в корпус.
1. Установка направляющих производится после сборки корпуса изделия. Для установки ящика в самом нижнем положении закрепите направляющие на корпусе евроинтами №5 в первый ряд отверстий. Каждый следующий ряд направляющих (ящиков) возможно располагать с шагом 224 мм.
  2. Внимание! Для изделий с ящиками необходимо для жесткости конструкции через каждые два- три ящика устанавливать полку.

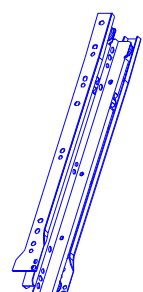
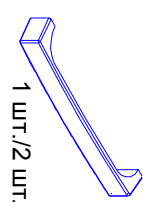

 4 шт.	 4 шт.	 6 шт.	 9 шт./14 шт.	 4 шт.	 1 шт.	 1 шт./2 шт.	 2 шт./4шт.	 1шт./3шт.

Номер пакета	Номер детали	Наименование детали	Кол - во	Длин а	Ширин а	Толщина
<b>арт. Я921Р Ящик (роликовые направляющие)</b>						
Пакет 1/3	1	Передняя стенка ящика	1	444	220	18
Пакет 2/3	3	Задняя стенка ящика	1	392	148	16
Пакет 2/3	2	Боковая стенка ящика	2	344	148	16
Пакет 3/3	4	Дно ящика	1	366	369	3.2

Номер пакета	Номер детали	Наименование детали	Кол - во	Длин а	Ширин а	Толщина
<b>арт. Я923Р Ящик (роликовые направляющие)</b>						
Пакет 1/3	1	Передняя стенка ящика	1	444	220	18
Пакет 2/3	3	Задняя стенка ящика	1	392	148	16
Пакет 2/3	2	Боковая стенка ящика	2	440	148	16
Пакет 3/3	4	Дно ящика	1	462	369	3.2

Номер пакета	Номер детали	Наименование детали	Кол - во	Длин а	Ширин а	Толщина
<b>арт. Я922Р Ящик (роликовые направляющие)</b>						
Пакет 1/3	1	Передняя стенка ящика	1	892	220	18
Пакет 2/3	3	Задняя стенка ящика	1	840	148	16
Пакет 2/3	2	Боковая стенка ящика	2	344	148	16
Пакет 3/3	4	Дно ящика	1	366	837	3.2

Номер пакета	Номер детали	Наименование детали	Кол - во	Длин а	Ширин а	Толщина
<b>арт. Я924Р Ящик (роликовые направляющие)</b>						
Пакет 1/3	1	Передняя стенка ящика	1	892	220	18
Пакет 2/3	3	Задняя стенка ящика	1	840	148	16
Пакет 2/3	2	Боковая стенка ящика	2	440	148	16
Пакет 3/3	4	Дно ящика	1	462	837	3.2

